

LA FIESTA DEL FUTBOL

EL HORIZONTE

SUPLEMENTO ESPECIAL | JUEVES 11 DE JUNIO DE 2026

HOY ARRANCA LA EDICIÓN 23 DE LA JUSTA

LA JUSTA MÁS GRANDE

Más

sedes: Tres (México, Estados Unidos y Canadá)
selecciones: 48
partidos: 104
estadios: 16
días: 39
emociones
espectáculo
goles

ÍNDICE

LA JUSTA MÁS GRANDE
DE LA HISTORIA
PÁGINA 02

LOS GRUPOS Y LOS JUEGOS
EN TERRITORIO MEXICANO
PÁGINA 04

LOS
ESTADIOS
PÁGINA 06

ROL
DE JUEGOS
PÁGINA 10

CANCIONES DE
LA FIESTA DEL FUTBOL
PÁGINA 22

UN TORNEO SIN PRECEDENTES

LA FIESTA MÁS GRANDE DE LA HISTORIA

REDACCIÓN

El Horizonte

La fiesta del fútbol tendrá por primera vez tres sedes diferentes: Estados Unidos, México y Canadá. Norteamérica será, de arriba a

abajo, el nuevo escenario de uno de los eventos internacionales más importantes, que contará con más participantes que nunca (48), más partidos (104), más estadios (16) y un ambicioso despliegue económico, social y de seguridad.

¿POR QUÉ TRES SEDES EN LUGAR DE UNA?

Esta decisión quedó resuelta tras el 68° Congreso de la FIFA de 2018 celebrado en Moscú (Rusia) y, en 2023, el Consejo anunció la lista de las 16 ciudades que se encargarán de acoger el torneo: 11 de Estados Unidos, dos de Canadá y tres de México.

La novedad parece ser un precedente para futuras entregas, debido sobre todo a motivos de capacidad y preparación para acoger un evento de tal calibre, máxime cuando se amplía el número de selecciones participantes,

un macroevento que pasa de 32 en Qatar 2022 a 48 en la edición de 2026.



FIFA WORLD CUP 26™
WINNER'S TROPHY

Estados Unidos, México y Canadá albergarán a 48 selecciones, 104 partidos y 16 estadios, lo que convertirá a Norteamérica en el epicentro del fútbol

Desde 1930, cada cuatro años un país es el encargado de acoger la justa y todos ellos son elegidos por la FIFA (Fédération Internationale de Football Association) bajo diversos requisitos.

Entre ellos, el número mínimo de estadios con capacidad superior a 40,000 personas, una infraestructura de transporte eficiente y con capacidad para acoger a los asistentes o las garantías gubernamentales de seguridad.

También, en muchas ocasiones, las sedes son elegidas por motivos de expansión de este deporte, como sucedió con Estados Unidos en 1994; Corea del Sur y Japón en 2002, primero en salir de Europa y América; Sudáfrica 2010 y Qatar 2022.

Sin embargo, este 2026, en la edición XXIII, habrá no uno, sino tres países como organizadores.

Una decisión que también afectará a la próxima entrega en 2030, que ya se ha confirmado que ten-

BLINDAJE TOTAL

El despliegue de seguridad y control en los tres territorios será esencial para el desarrollo del torneo. México protegerá a los ciudadanos y asistentes al evento, a través del Plan Kukulkán.

La estrategia incluirá tres fuerzas de tarea conjuntas en las tres ciudades anfitrionas del país: CDMX, Guadalajara y Monterrey, así como siete agrupamientos para sedes alternas y tres de defensa aérea, que suman en total 99,000 efectivos abocados a la seguridad.

drá lugar en España, Marruecos y Portugal, y con partidos al otro lado del Atlántico en Argentina, Paraguay y Uruguay, con motivo del centenario de la fiesta del fútbol en el planeta.

(Con información de Agencias)

PARA EL
CAMPEÓN
DE LA CASA



PAPÁ



Pastelería
Lety

PARTICIPARÁN 48 SELECCIONES

LOS GRUPOS

Son 12 sectores, con cuatro países cada uno; clasificarán a Dieciseisavos de Final los dos primeros de cada grupo y los ocho mejores terceros lugares de la fase de grupos

GRUPO A

México
Sudáfrica
Corea del Sur
República Checa

GRUPO C

Brasil
Marruecos
Haití
Escocia

GRUPO E

Alemania
Curazao
Costa de Marfil
Ecuador

GRUPO G

Bélgica
Egipto
Irán
Nueva Zelanda

GRUPO I

Francia
Senegal
Irak
Noruega

GRUPO K

Portugal
Congo
Uzbekistán
Colombia

GRUPO B

Canadá
Bosnia y Herzegovina
Qatar
Suiza

GRUPO D

Estados Unidos
Paraguay
Australia
Turquía

GRUPO F

Países Bajos
Japón
Suecia
Túnez

GRUPO H

España
Cabo Verde
Arabia Saudita
Uruguay

GRUPO J

Argentina
Argelia
Austria
Jordania

GRUPO L

Inglterra
Croacia
Ghana
Panamá

LOS PARTIDOS EN MÉXICO

CIUDAD DE MÉXICO ESTADIO CIUDAD DE MÉXICO

FASE DE GRUPOS

GRUPO A

Partido 1

MÉXICO VS SUDÁFRICA

Jueves 11 de junio de 2026
13:00 horas

GRUPO K

Partido 24

UZBEKISTÁN VS COLOMBIA

Miércoles 17 de junio de 2026
20:00 horas

GRUPO A

Partido 53

REPÚBLICA CHECA VS MÉXICO

Miércoles 24 de junio de 2026
19:00 horas

DIECISEISAVOS DE FINAL

Partido 79

1 GRUPO A VS 3 GRUPO C/E/F/H/I

Martes 30 de junio de 2026
19:00 horas

OCTAVOS DE FINAL

Partido 92

GANADOR P79 VS GANADOR P80

Domingo 5 de julio de 2026
18:00 horas

GUADALAJARA ESTADIO GUADALAJARA

FASE GRUPOS

GRUPO A

Partido 2

COREA DEL SUR VS REP. CHECA

Jueves 11 de junio de 2026
20:00 horas

GRUPO A

Partido 28

MÉXICO VS COREA DEL SUR

Jueves 18 de junio de 2026
19:00 horas

GRUPO K

Partido 48

COLOMBIA VS CONGO

Martes 23 de junio de 2026
20:00 horas

GRUPO H

Partido 66

URUGUAY VS ESPAÑA

Viernes 26 de junio de 2026
18:00 horas

MONTERREY ESTADIO MONTERREY

FASE DE GRUPOS

GRUPO F

Partido 12

SUECIA VS TÚNEZ

Domingo 14 de junio de 2026
20:00 horas

GRUPO F

Partido 36 (Juego 1,000 de la justa)

TÚNEZ VS JAPÓN

Sábado 20 de junio de 2026
22:00 horas

GRUPO A

Partido 54

SUDÁFRICA VS COREA DEL SUR

Miércoles 24 de junio de 2026
19:00 horas

DIECISEISAVOS DE FINAL

Partido 75

1 GRUPO F VS 2 GRUPO C

Lunes 29 de junio de 2026
19:00 horas



EL BALÓN TRIONDA
Es el esférico oficial de la fiesta del fútbol



De cero a **10,000 megas**
en segundos

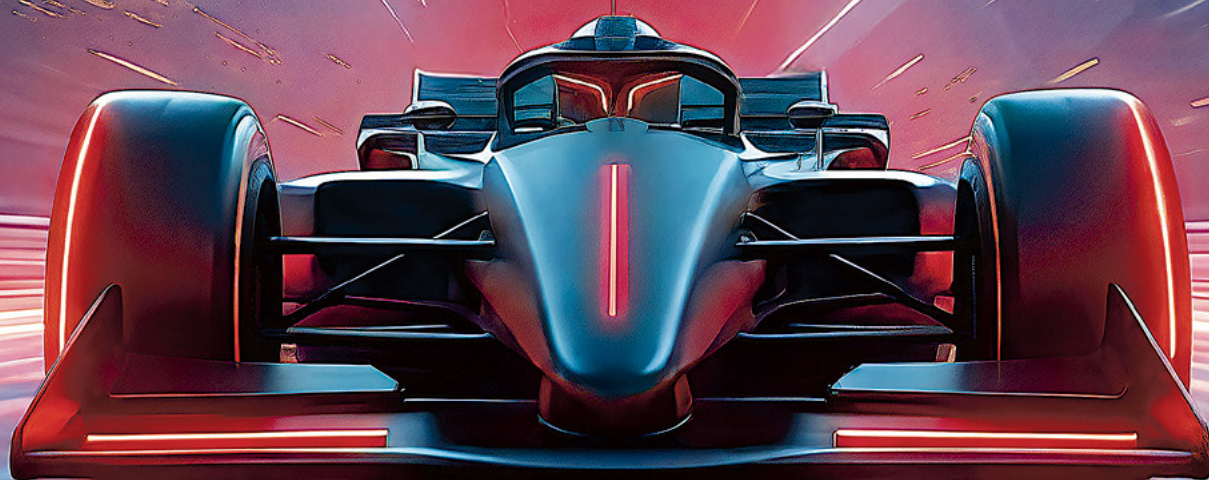

10 MIL
MEGAS
WIFI 7

¡Cámbiate ya!

800 330 1111 • totalplay.com.mx

AQUÍ JUGARÁN LAS 48 SELECCIONES DE LA FIESTA DEL FUTBOL

LOS ESTADIOS

Estos son los 16 inmuebles que albergarán los 104 juegos de la justa, así como su ubicación, fecha de inauguración, capacidad y cantidad de partidos que se celebrarán en cada uno de ellos

EN MÉXICO: 3

ESTADIO MONTERREY

Guadalupe, Nuevo León

Inauguración: 2015

Capacidad: 53,500 aficionados

Partidos: 4

3 de Fase de Grupos

1 de Dieciseisavos de Final

ESTADIO CIUDAD DE MÉXICO

Ciudad de México

Inauguración: 1966

Capacidad: 83,000 aficionados

Partidos: 5

3 de Fase de Grupos

1 de Dieciseisavos de Final

1 de Octavos de Final

ESTADIO GUADALAJARA

Zapopan, Jalisco

Inauguración: 2010

Capacidad: 48,000 aficionados

Partidos: 4

4 de fase de grupos

OJO AL DATO

En este escenario se jugó parte del Repechaje para la fiesta del futbol del planeta



ESTADIO MONTERREY

Es la casa del Club de Futbol Monterrey Rayados en la Primera División de México



ESTADIO CIUDAD DE MÉXICO

Recibirá por tercera ocasión la justa: lo hizo en 1970 y 1986... y ahora en 2026



ESTADIO GUADALAJARA

Es el inmueble en el que juegan como local las Chivas Rayadas del Guadalajara



ESTADIO TORONTO

Aumentó su capacidad a 45,000 fans mediante la instalación de gradas temporales

EN CANADÁ: 2

ESTADIO VANCOUVER

Vancouver, Columbia Británica

Inauguración: 1983

Capacidad: 54,000 aficionados

Partidos: 7

5 de Fase de Grupos

1 de Dieciseisavos de Final

1 de Octavos de Final

ESTADIO TORONTO

Toronto, Ontario

Inauguración: 2007

Capacidad : 45,000 aficionados

Partidos: 6

5 de Fase de Grupos

1 de Dieciseisavos de Final

ESTADIO VANCOUVER

Cuenta con uno de los techos retráctiles sostenidos por cables más grandes del mundo



BATERÍAS
GONHER[®]
A DOMICILIO



CONFIANZA
EN MENOS DE
60 MIN^{*}
*APLICAN RESTRICCIONES

 **800 BATERÍA**
(228-37-42)

gonhergo.com

EN EUA: 11**ESTADIO SEATTLE****Seattle, Washington**

Inauguración: 2002

Capacidad: 69,000 aficionados

Partidos: 6

4 de fase de grupos

1 de Dieciseisavos de Final

1 de Octavos de Final

**ESTADIO SAN FRANCISCO****Santa Clara, California**

Inauguración: 2014

Capacidad: 71,000 aficionados

Partidos: 6

5 de Fase de Grupos

1 de Dieciseisavos de Final

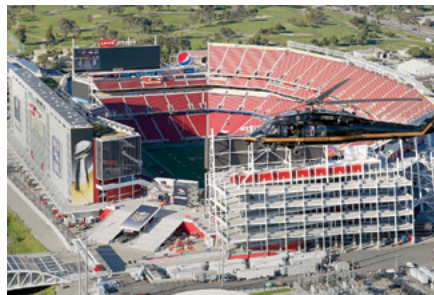
**ESTADIO LOS ÁNGELES****Inglewood, California**

Inauguración: 2020

Capacidad: 70,000 aficionados

Partidos: 8

5 de Fase de Grupos

2 de Dieciseisavos de Final

1 de Cuartos de Final

**ESTADIO KANSAS CITY****Kansas City, Missouri**

Inauguración: 1972

Capacidad: 73,000 aficionados

Partidos: 6

4 de fase de grupos

1 de Dieciseisavos de Final

1 de Cuartos de Final

**ESTADIO DALLAS****Arlington, Texas**

Inauguración: 2009

Capacidad: 94,000 aficionados

Partidos: 9

5 de Fase de Grupos

2 de Dieciseisavos de Final

1 de Octavos de Final

1 de Semifinal

**ESTADIO NY - NUEVA JERSEY****East Rutherford, Nueva Jersey**

Inauguración: 2010

Capacidad: 82,500 aficionados

Partidos: 8

5 de Fase de Grupos

1 de Dieciseisavos de Final

1 de Octavos de Final

1 de la Gran Final

**EN EL AÑO****1994**

Estados Unidos fue anfitrión de la edición 15 de la fiesta futbolera, en la cual México quedó fuera de combate en Octavos de Final al perder 3-1 en serie de penaltis ante la selección de Bulgaria, luego de empatar 1-1 en los 90 minutos reglamentarios y en el tiempo extra, en la cancha del Giants Stadium de Nueva York.

ESTADIO HOUSTON**Houston, Texas**

Inauguración: 2002

Capacidad: 72,220 aficionados

Partidos: 7

5 de Fase de Grupos

1 de Dieciseisavos de Final

1 de Octavos de Final

**ESTADIO ATLANTA****Atlanta, Georgia**

Inauguración: 2017

Capacidad: 75,000 aficionados

Partidos: 8

5 de Fase de Grupos

1 de Dieciseisavos de Final

1 de Octavos de Final

1 de Semifinal

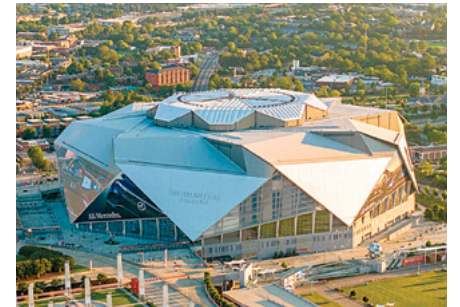
**ESTADIO MIAMI****Miami Gardens, Florida**

Inauguración: 1987

Capacidad: 65,000 aficionados

Partidos: 7

4 de Fase de Grupos

1 de Dieciseisavos de Final

1 de Cuartos de Final

1 por el Tercer Lugar

**ESTADIO FILADELFIA****Filadelfia, Pensilvania**

Inauguración: 2003

Capacidad: 69,000 aficionados

Partidos: 6

5 de Fase de Grupos

1 de Octavos de Final

**ESTADIO BOSTON****Foxborough, Massachusetts**

Inauguración: 2002

Capacidad: 65,000 aficionados

Partidos: 7

5 de Fase de Grupos

1 de Dieciseisavos de Final

1 de Cuartos de Final

**OJO
AL DATO**

El Estadio Dallas es el inmueble estadounidense que más partidos de la fiesta del fútbol de 2026 habrá albergado al finalizar el calendario de juegos, con un total de nueve encuentros correspondientes a la edición 23 de la justa.

LOS LEGENDARIOS
CARNES AL CARBÓN

SANTA CATARINA - FLETROS - RÓMULO GARZA

VEN Y GRITA
¡GOOOOOL!
CON NOSOTROS



ROL DE JUEGOS

LA AGENDA DEL FUTBOL

Este es el calendario completo de la justa 2026, día por día, con los 104 partidos; todos los horarios están en tiempo de Monterrey

FASE DE GRUPOS		SÁBADO 13 DE JUNIO	DOMINGO 14 DE JUNIO	LUNES 15 DE JUNIO
De hoy jueves 11 al sábado 27 de este mes de junio:		QATAR - SUIZA San Francisco Stadium 13:00 horas - Grupo B	ALEMANIA - CURAZAO Houston Stadium 11:00 horas - Grupo E	ESPAÑA - CABO VERDE Atlanta Stadium 10:00 horas - Grupo H
JUEVES 11 DE JUNIO	VIERNES 12 DE JUNIO	BRASIL - MARRUECOS NY / N. Jersey Stadium 16:00 horas - Grupo C	PAÍSES BAJOS - JAPÓN Dallas Stadium 14:00 horas - Grupo F	BÉLGICA - EGIPTO Seattle Stadium 13:00 horas - Grupo G
MÉXICO - SUDÁFRICA Estadio Ciudad de México 13:00 horas - Grupo A	CANADÁ - BOSNIA Toronto Stadium 13:00 horas - Grupo B	HAITÍ - ESCOCIA Boston Stadium 19:00 horas - Grupo C	C. DE MARFIL - ECUADOR Philadelphia Stadium 17:00 horas - Grupo E	ARABIA - URUGUAY Miami Stadium 16:00 horas - Grupo H
COREA - REP. CHECA Estadio Guadalajara 20:00 horas - Grupo A	EUA - PARAGUAY Los Ángeles Stadium 19:00 horas - Grupo D	AUSTRALIA - TURQUÍA Vancouver Stadium 22:00 horas - Grupo D	SUECIA - TÚNEZ Estadio Monterrey 20:00 horas - Grupo F	IRÁN - N. ZELANDA Los Ángeles Stadium 19:00 horas - Grupo G
MARTES 16 DE JUNIO	MIÉRCOLES 17 DE JUNIO	JUEVES 18 DE JUNIO	VIERNES 19 DE JUNIO	SÁBADO 20 DE JUNIO
FRANCIA - SENEGAL NY / N. Jersey Stadium 13:00 horas - Grupo I	PORTUGAL - CONGO Houston Stadium 11:00 horas - Grupo K	REP. CHECA - SUDÁFRICA Atlanta Stadium 10:00 horas - Grupo A	EUA - AUSTRALIA Seattle Stadium 13:00 horas - Grupo D	PAÍSES BAJOS - SUECIA Houston Stadium 11:00 horas - Grupo F
IRAK - NORUEGA Boston Stadium 16:00 horas - Grupo I	INGLATERRA - CROACIA Dallas Stadium 14:00 horas - Grupo L	SUIZA - BOSNIA Los Ángeles Stadium 13:00 horas - Grupo B	ESCOCIA - MARRUECOS Boston Stadium 16:00 horas - Grupo C	ALEMANIA - C. DE MARFIL Toronto Stadium 14:00 horas - Grupo E
ARGENTINA - ARGELIA Kansas City Stadium 19:00 horas - Grupo J	GHANA - PANAMÁ Toronto Stadium 17:00 horas - Grupo L	CANADÁ - QATAR Vancouver Stadium 16:00 horas - Grupo B	BRASIL - HAITÍ Philadelphia Stadium 19:00 horas - Grupo C	ECUADOR - CURAZAO Kansas City Stadium 18:00 horas - Grupo E
AUSTRIA - JORDANIA San Francisco Stadium 22:00 horas - Grupo J	UZBEKISTÁN - COLOMBIA Estadio Ciudad de México 20:00 horas - Grupo K	MÉXICO - COREA Estadio Guadalajara 19:00 horas - Grupo A	TURQUÍA - PARAGUAY San Francisco Stadium 22:00 horas - Grupo D	TÚNEZ - JAPÓN Estadio Monterrey 22:00 horas - Grupo F

VIVE LOS **COLORES** EN LA CANCHA



2026TM

MONTERREY
WORLD CUP
HOST CITY SUPPORTER



Pinta con **Confianza** Pinta con **Berel**
Síguenos: @GrupoBerel | berel.com

DOMINGO 21 DE JUNIO

ESPAÑA - ARABIA
Atlanta Stadium
10:00 horas - Grupo H

BÉLGICA - IRÁN
Los Ángeles Stadium
13:00 horas - Grupo G

URUGUAY - CABO VERDE
Miami Stadium
16:00 horas - Grupo H

N. ZELANDA - EGIPTO
Vancouver Stadium
19:00 horas - Grupo G

LUNES 22 DE JUNIO

ARGENTINA - AUSTRIA
Dallas Stadium
11:00 horas - Grupo J

FRANCIA - IRAK
Filadelfia Stadium
15:00 horas - Grupo I

NORUEGA - SENEGAL
NY / N. Jersey Stadium
18:00 horas - Grupo I

JORDANIA - ARGELIA
San Francisco Stadium
21:00 horas - Grupo J

MARTES 23 DE JUNIO

PORTUGAL - UZBEKISTÁN
Houston Stadium
11:00 horas - Grupo K

INGLATERRA - GHANA
Boston Stadium
14:00 horas - Grupo L

PANAMÁ - CROACIA
Toronto Stadium
17:00 horas - Grupo L

COLOMBIA - CONGO
Estadio Guadalajara
20:00 horas - Grupo K

MIÉRCOLES 24 DE JUNIO

SUIZA - CANADÁ
Vancouver Stadium
13:00 horas - Grupo B

BOSNIA - QATAR
Seattle Stadium
13:00 horas - Grupo B

ESCOCIA - BRASIL
Miami Stadium
16:00 horas - Grupo C

MARRUECOS - HAITÍ
Atlanta Stadium
16:00 horas - Grupo C

JUEVES 25 DE JUNIO

CURAZAO - C. DE MARFIL
Filadelfia Stadium
14:00 horas - Grupo E

ECUADOR - ALEMANIA
NY / N. Jersey Stadium
14:00 horas - Grupo E

JAPÓN - SUECIA
Dallas Stadium
17:00 horas - Grupo F

TÚNEZ - PAÍSES BAJOS
Kansas City Stadium
17:00 horas - Grupo F

VIERNES 26 DE JUNIO

NORUEGA - FRANCIA
Boston Stadium
13:00 horas - Grupo I

SENEGAL - IRAK
Toronto Stadium
13:00 horas - Grupo I

CABO VERDE - ARABIA
Houston Stadium
18:00 horas - Grupo H

URUGUAY - ESPAÑA
Estadio Guadalajara
18:00 horas - Grupo H

EGIPTO - IRÁN
Seattle Stadium
21:00 horas - Grupo G

N. ZELANDA - BÉLGICA
Vancouver Stadium
21:00 horas - Grupo G

SÁBADO 27 DE JUNIO

PANAMÁ - INGLATERRA
NY / N. Jersey Stadium
15:00 horas - Grupo L

CROACIA - GHANA
Filadelfia Stadium
15:00 horas - Grupo L

COLOMBIA - PORTUGAL
Miami Stadium
17:30 horas - Grupo K

CONGO - UZBEKISTÁN
Atlanta Stadium
17:30 horas - Grupo K

ARGELIA - AUSTRIA
Kansas City Stadium
20:00 horas - Grupo J

JORDANIA - ARGENTINA
Dallas Stadium
20:00 horas - Grupo J

FASE FINAL

DIECISEISAVOS DE FINAL

Clasificarán a Dieciseisavos de Final los dos primeros de cada grupo y los ocho mejores terceros lugares de la fase de grupos.

DOMINGO 28 DE JUNIO

JUEGO 73
2DO DEL A - 2DO DEL B
Los Ángeles Stadium
13:00 horas

LUNES 29 DE JUNIO

JUEGO 74
1ERO DEL E - MEJOR 3ERO DEL A, B, C, D O F
Boston Stadium
14:30 horas

JUEGO 75
1ERO DEL F - 2DO DEL C
Estadio Monterrey
19:00 horas

JUEGO 76
1ERO DEL C - 2DO DEL F
Houston Stadium
11:00 horas

MARTES 30 DE JUNIO

JUEGO 77
1ERO DEL I - MEJOR 3ERO DEL C, D, F, G O H
NY / N. Jersey Stadium
15:00 horas

JUEGO 78
2DO DEL E - 2DO DEL I
Dallas Stadium
11:00 horas

JUEGO 79
1ERO DEL A - MEJOR 3ERO DEL C, E, F, H O I
Estadio Ciudad de México
19:00 horas

JUEVES 2 DE JULIO

JUEGO 83
2DO DEL K - 2DO DEL L
Toronto Stadium
17:00 horas

JUEGO 84
1ERO DEL H - 2DO DEL J
Los Ángeles Stadium
13:00 horas

JUEGO 85
1ERO DEL B - MEJOR 3ERO DEL E, F, G, I O J
Vancouver Stadium
21:00 horas

MIÉRCOLES 1 DE JULIO

JUEGO 80
1ERO DEL L - MEJOR 3ERO DEL E, H, I, J O K
Atlanta Stadium
10:00 horas

JUEGO 81
1ERO DEL D - MEJOR 3ERO DEL B, E, F, I O J
San Francisco Stadium
18:00 horas

JUEGO 82
1ERO DEL G - MEJOR 3ERO DEL A, E, H, I O J
Seattle Stadium
14:00 horas

VIERNES 3 DE JULIO

JUEGO 86
1ERO DEL J - 2DO DEL H
Miami Stadium
16:00 horas

JUEGO 87
1ERO DEL K - MEJOR 3ERO DEL D, E, I, J O L
Kansas City Stadium
19:30 horas

JUEGO 88
2DO DEL D - 2DO DEL G
Dallas Stadium
12:00 horas



ESTE VERANO

HAY MÁS DE UNA RAZÓN PARA VISITAR

horno³

CENTRO INTERACTIVO DE CIENCIA Y TECNOLOGÍA
MUSEO DEL ACERO

Experiencias únicas para aprender, explorar y compartir en familia.

Exposición temporal

Fútbol & Ciencia
DATOS EN JUEGO

Descubre la ciencia detrás del deporte más popular del mundo



Jerseys originales de leyendas



La ciencia detrás de cada jugada



Datos, estadísticas y tecnología



Experiencias interactivas



Programa

Amares *alimentar*
Disfruta la ciencia ayudando

Este programa nos permite ayudar a quien más lo necesita.



Trae un producto de la canasta básica



Apoya a quien más lo necesita

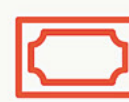

Entra al museo ¡TOTALMENTE GRATIS!



horno3.org

 Museo del Acero horno³,
Parque Fundidora, Monterrey, NL

OCTAVOS DE FINAL

Un total de 16 selecciones lucharán por los ocho boletos para Cuartos de Final.

SÁBADO 4 DE JULIO

JUEGO 89
GANADOR DEL J. 74 - GANADOR DEL J. 77
Filadelfia Stadium
15:00 horas

JUEGO 90
GANADOR DEL J. 73 - GANADOR DEL J. 75
Houston Stadium
11:00 horas

DOMINGO 5 DE JULIO

JUEGO 91
GANADOR DEL J. 76 - GANADOR DEL J. 78
NY / N. Jersey Stadium
14:00 horas

JUEGO 92
GANADOR DEL J. 79 - GANADOR DEL J. 80
Estadio Ciudad de México
18:00 horas

LUNES 6 DE JULIO

JUEGO 93
GANADOR DEL J. 83 - GANADOR DEL J. 84
Dallas Stadium
13:00 horas

JUEGO 94
GANADOR DEL J. 81 - GANADOR DEL J. 82
Seattle Stadium
18:00 horas

MARTES 7 DE JULIO

JUEGO 95
GANADOR DEL J. 86 - GANADOR DEL J. 88
Atlanta Stadium
10:00 horas

JUEGO 96
GANADOR DEL J. 85 - GANADOR DEL J. 87
Vancouver Stadium
14:00 horas

CUARTOS DE FINAL

Ocho combinados intentan quedarse con los cuatro pases para la Semifinal.

JUEVES 9 DE JULIO

JUEGO 97
GANADOR DEL J. 89 - GANADOR DEL J. 90
Boston Stadium
14:00 horas

VIERNES 10 DE JULIO

JUEGO 98
GANADOR DEL J. 93 - GANADOR DEL J. 94
Los Ángeles Stadium
13:00 horas

SÁBADO 11 DE JULIO

JUEGO 99
GANADOR DEL J. 91 - GANADOR DEL J. 92
Miami Stadium
15:00 horas

JUEGO 100
GANADOR DEL J. 95 - GANADOR DEL J. 96
Kansas City Stadium
19:00 horas

SEMIFINALES

¿Quién va a la Gran Final?

MARTES 14 DE JULIO

JUEGO 101
GANADOR DEL J. 97 - GANADOR DEL J. 98
Dallas Stadium
13:00 horas

MIÉRCOLES 15 DE JULIO

JUEGO 102
GANADOR DEL J. 99 - GANADOR DEL J. 100
Atlanta Stadium
13:00 horas

JUEGO POR EL TERCER LUGAR

¿Quién sube al podio?

SÁBADO 18 DE JULIO

JUEGO 103
PERDEDOR DEL J. 101 - PERDEDOR DEL J. 102
Miami Stadium
15:00 horas

DOMINGO 19 DE JULIO

LA FINAL

¿Quién será el Campeón?

JUEGO 104
GANADOR DEL J. 101 - GANADOR DEL J. 102
NY / N. Jersey Stadium
13:00 horas



Mr Wok

BUFFET INTERNACIONAL

CELEBREMOS EL FUTBOL Y LA MEJOR COMIDA

Disfruta y emocionate
con el mejor buffet internacional
que une sabores de todo el mundo.



**BUFFET
INTERNACIONAL**

**BEBIDAS
ESPECIALES**

**AMBIENTE
ELEGANTE**

**ESTACIÓN DE
TEPPANYAKI**

RESERVA Y CONSIENTE A QUIEN SIEMPRE TE HA CONSENTIDO

GARZA SADA 1892, CONTRY · MONTERREY

16AVOS

1E VS 3ABCDF

29/6 14:30 | **P74**

1I VS 3CDEFGH

30/6 15:00 | **P77**

2A VS 2B

28/6 13:00 | **P73**

1F VS 2G

29/6 19:00 | **P75**

2K VS 2L

2/7 17:00 | **P83**

1H VS 2J

2/7 13:00 | **P84**

1D VS 3BEFIJ

1/7 18:00 | **P81**

1G VS 3AEHIJ

1/7 14:00 | **P82**

8AVOS

G74 VS G77

4/7 15:00 | **P89**

G73 VS G75

4/7 11:00 | **P90**

G83 VS G84

6/7 13:00 | **P93**

G81 VS G82

6/7 18:00 | **P94**

4TOS

G89 VS G90

9/7 14:00 | **P97**

G97 VS G98

14/7 13:00 | **P101**

G93 VS G94

10/7 13:00 | **P98**



FIN

G101 VS

19/7 13:00 | **P102**

SEM

2026



FINAL

G102

13:00 | P104

FINALES

G99 VS G100

15/7 13:00 | P102

G95 VS G96

11/7 19:00 | P100

G91 VS G92

11/7 15:00 | P99

8AVOS

G76 VS G78

5/7 14:00 | P91

G79 VS G80

5/7 18:00 | P92

G86 VS G88

7/7 10:00 | P95

G85 VS G87

7/7 14:00 | P96

16AVOS

1G VS 2F

29/6 11:00 | P76

2E VS 2I

30/6 11:00 | P78

1A VS 3CEFHI

30/6 19:00 | P79

1L VS 3EHIJK

1/7 10:00 | P80

1J VS 2H

3/7 16:00 | P86

2D VS 2G

3/7 12:00 | P88

1B VS 3EFGHIJ

2/7 21:00 | P85

1K VS 3DEIJL

3/7 19:30 | P87

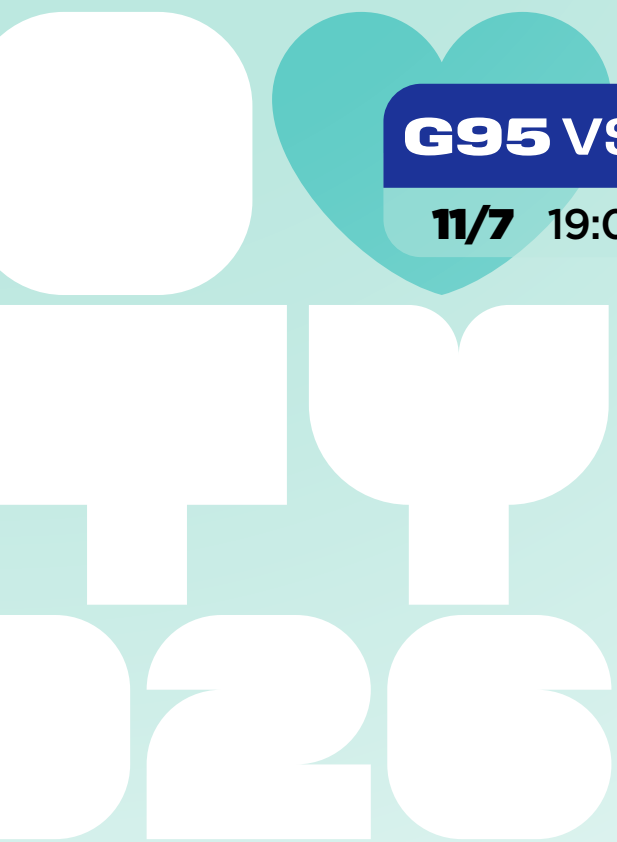

SU DISEÑO INCLUYE TECNOLOGÍA DE PUNTA

¡QUE RUEDE EL BALÓN!

“Adidas ha creado un balón emblemático que representa la unidad y la pasión de los países anfitriones”

GIANNI INFANTINO
PRESIDENTE DE LA FIFA



CON SELLO NACIONAL

Otro de los balones que marcó época fue el Azteca, en la justa de 1986, en México, el primero 100 por ciento sintético de la historia. Estaba decorado con motivos inspirados en la arquitectura y los murales de la civilización azteca.

ENTÉRATE

Trionda viene a suceder a Al Rihla, también de la empresa Adidas, que según sus fabricantes se inspiró en la cultura, la arquitectura, las emblemáticas embarcaciones y la bandera de Qatar.

Junto a Al Rihla, que se usó en los primeros sesenta partidos, también se estrenó Al Hilm (“el sueño”), otro modelo de balón que se utilizó para los cuatro últimos partidos de la fiesta futbolera: las dos Semifinales, el choque por el tercer puesto y la Gran Final.

Cada edición de la fiesta del fútbol ha contado con un esférico diferente; en 2026 será el estreno de Trionda

REDACCIÓN

El Horizonte

El balón oficial de la justa, Trionda, combina tecnología a partir de cuatro paneles geométricos y trazos ondulados que aluden a la unión de los tres países organizadores de la edición número 23 del torneo: Estados Unidos, Canadá y México.

Cada panel incorpora los colores que representan a los organizadores, azul, rojo y verde, que se enlazan formando un triángulo alusivo a la inédita unión de tres países como sedes.

Además, figuras emblemáticas de estos tres países organizadores, como las estrellas, la hoja de arce y el águila, dan identidad a este elemento imprescindible del fútbol, que desde la fiesta futbolera de 1930 presenta en cada edición de la justa deportiva un modelo diferente.

El Trionda está equipado con un sensor de movimiento de 500 hercios (Hz) que transmite datos en tiempo real al VAR, lo que permitirá un análisis más preciso de cada jugada polémica y contribuirá a decisiones arbitrales más certeras, explican sus fabricantes, la empresa alemana Adidas.

La tecnología es capaz de determinar el momento exacto del golpeo al balón, incluso cuando un jugador lo toca con la mano. De esta forma, se prevé el fin del doble o triple toque que algunos lanzadores aplican a la pelota al ejecutar un penalti.

“Adidas ha creado un balón emblemático que representa la unidad y la pasión de los países anfitriones”, ha señalado el presidente de la FIFA, Gianni Infantino.

Las costuras profundas y los gráficos en relieve prometen mejorar la aerodinámica, la estabilidad en el aire y la adherencia del Trionda en condiciones climáticas adversas.

Los detalles dorados evocan la justa más codiciada del fútbol.

(Con información de Agencias)

planet fitness®

ENTRENA ^{CON} EMOCIÓN

ÚNETE Y VIVE LA FIESTA DEL FUTBOL

\$0

INSCRIPCIÓN*

¡EN AMBAS
MEMBRESÍAS!

PF BLACK CARD® o
MEMBRESÍA BÁSICA

Consulta términos y condiciones en www.planetfitness.mx



MAPLE, ZAYU Y CLUTCH SON LOS ANFITRIONES

SON EL ALMA DE LA FIESTA

Tres mascotas ponen el acento de alegría y color en esta edición de la justa deportiva de 2026

REDACCIÓN
El Horizonte

Una fiesta del fútbol estaría incompleto sin la presencia de su mascota, un símbolo que va más allá de un simple dibujo.

Son las representantes de todo un torneo y cuentan con la responsabilidad de ser la cara visible de una celebración que une el depor-

te con la identidad cultural y la hermandad entre países, ya sea a través de un animal, un humano o un diseño vanguardista.

Si este año habrá tres países anfitriones, también es necesario que haya una mascota para cada uno... y todas ellas son la representación de la cultura popular de su sede correspondiente.

Este es uno de los requisitos

básicos para crear una mascota: Debe ser un animal o personaje que plasme de un solo vistazo la identidad propia del país, y que genere una imagen de hospitalidad y fraternidad.

La justa de Reino Unido de 1966 fue la primera en llevar a cabo esta iniciativa y, tras ella, todos los países anfitriones han sacado a relucir su creatividad para estar a la altura de la anterior, una costumbre que cumple ni más ni menos que 60 años en este Mundial.

(Con información de Agencias)

Estas tres mascotas son fundamentales para la atmósfera increíble y entretenida que estamos creando para este torneo que cambiará las reglas del juego”

GIANNI INFANTINO
PRESIDENTE DE LA FIFA

LA IDENTIDAD DE NORTEAMÉRICA

La justa de 2026 cuenta, no con uno, sino con tres animales que se encargarán de dar la bienvenida a este torneo sin precedentes en cuanto al número de sedes y que deben representar la identidad de toda Norteamérica.

Es por ello que los animales escogidos son Maple, un alce de Canadá; Zayu, un jaguar de México; y Clutch, un águila de Estados Unidos.

Todos ellos se presentaron en septiembre de 2025 y son especímenes que se pueden encontrar en las áreas naturales de los tres países anfitriones, cada uno con una personalidad diferente y en consonancia con sus habitantes.

MAPLE

El alce Maple representa la cultura urbana, la creatividad y el individualismo canadiense.

ZAYU

El jaguar Zayu es un delantero que representa la agilidad mexicana, además de ser el animal típico de las selvas del sur del país.

CLUTCH

El águila Clutch es un centrocampista capaz de unir las diferentes tradiciones con su espíritu sin límites.

GOVI
SUSPENSIÓN AUTOMOTRIZ

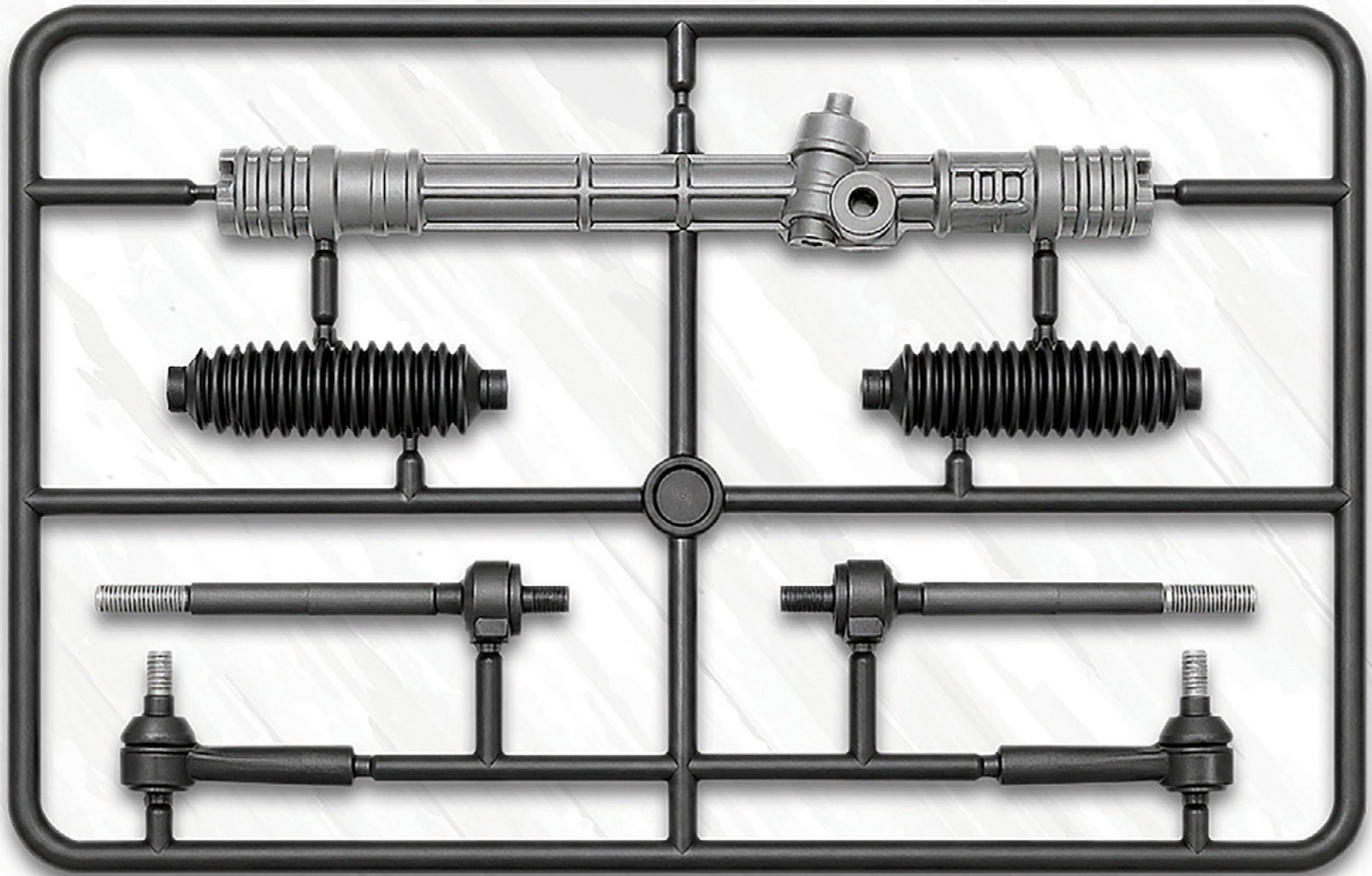

TODAS LAS PIEZAS PARA TU
DIRECCIÓN
LISTAS PARA INSTALAR

Encuentra el sistema completo de dirección en un solo lugar, con calidad garantizada.



www.govi.mx

SIGUEN EN EL SOUNDTRACK DE LA VIDA DE MILLONES

DEJARON HUELLA SONORA

Con ritmos pegajosos y letras que impulsan el juego limpio y la emoción festiva, estas canciones se convirtieron en verdaderos himnos de la justa

REDACCIÓN

El Horizonte

Desde Shakira hasta Ricky Martin, pasando por Pitbull o Jennifer Lopez, son algunos de los artistas que han puesto el sonido a la fiesta futbolera; aquí te compartimos un breve recuento de algunas canciones memorables.

(Con información de Agencias)

OTRAS QUE PASARON A LA HISTORIA

El rock del Mundial, Los Ramblers (1962).

The Time of Our Lives, Il Divo y Toni Braxton (2006).

Un' estate italiana, Edoardo Bennato y Gianna Nannini (1990).

LA COPA DE LA VIDA

RICKY MARTIN (1998)

Incluida en su álbum *Vuelve*, La Copa de la Vida de Ricky Martin se convirtió en un éxito por representar el espíritu competitivo y de victoria con el que debe contar una canción para este tipo de eventos.

En 1998, el torneo se llevó a cabo en Francia, de ahí que el estribillo contenga su famoso 'allez, allez', traducido como 'sigue adelante' o 'vamos', mezclado con el 'go go' del inglés para hacerlo aún más internacional.

Esta canción se convirtió en una de las más famosas del artista, tanto que alcanzó el número dos de la lista Hot Latin Songs de Billboard y se interpretó tanto en la Final del evento como en la ceremonia de los premios Grammy de 1999.



WE ARE ONE (OLE, OLA)

PITBULL, JENNIFER LOPEZ Y CLAUDIA LEITTE (2014)

Pitbull se encargó de poner la voz principal y a ella se le sumaron Jennifer Lopez y la cantante brasileña, Claudia Leitte.

La canción se editó tras su publicación debido a que la crítica y el público no la consideraron adecuada para representar el espíritu brasileño por la gran cantidad de clichés, la falta de letra en portugués y por haber escogido dos cantantes de Estados Unidos... y sólo una originaria del país en el que tendría lugar la justa.

Aun así, consiguió convertirse en un himno y muchos fanáticos la denominaron como una clara mejora del sonido que Shakira había creado cuatro años antes.

WAKA WAKA (THIS TIME FOR AFRICA)

SHAKIRA (2010)

Fue la primera vez en la historia de la fiesta futbolera que se celebró en África y su canción debería representar este hito de alguna manera, de ahí que su título aluda a que era el momento para el continente.

El tema de Shakira combina el pop con los ritmos afrocolombianos y la soca, un género propio de Trinidad y Tobago. El popular estribillo 'Tsamina mina Zangalewa' se quedó marcado en el recuerdo colectivo, aunque muchos lo cantaran sin saber exactamente a qué se refería la intérprete.

Esta frase realmente viene de un canto militar utilizado en diferentes países de África, en especial en Camerún, durante los entrenamientos, y quiere decir algo así como '¿Quién te ha enviado?' o '¿Quién te ha llamado?'.



Team México

Tim Hortons

Timbit
Futbolero



Cherry
Pop Soda

Elaborado con
Sprite
ZERO



Hot & Sweet
Chicken Cheese

Elaborado con



¡Ya disponibles!

 @timhortonsmx

TM & © 2026. TIM HORTONS. USADOS BAJO LICENCIA.
Sujeto a disponibilidad del producto. Hasta agotar existencias.

HIDRÁTATE DIARIAMENTE. **HOLA** 800-704-4400
llama sin costo INFORMACIÓN AL CONSUMIDOR

SPRITE ZERO es una marca registrada de The Coca-Cola Company. D.R. © The Coca-Cola Company. 2026.

FENILCETONÚRICOS: CONTIENE FENILALANINA.

TABASCO es una marca registrada de McIlhenny Co. **LA BOTELLA** son marcas registradas de McIlhenny Co.
Consúmase bajo supervisión de un adulto.



Dona
Team México

HERMOSOS PÓSTERS

SON DISEÑOS UNOS GOLAZOS

Cada fiesta futbolera, de 1930 a la fecha, se distingue por mostrar un cartel o rótulo característico, mismo que presume elementos de cada escenario o sede que recibe la justa



URUGUAY 1930

EDICIÓN 1

Del 13 al 30 de julio
 Selecciones participantes: 13
 Partidos: 18
 Goles: 70 (promedio de 3.89 dianas por juego)
 Líder de goleo:
 Guillermo Stabile, de Argentina (8 goles)
 Campeón: Uruguay
 Subcampeón: Argentina
 Tercer lugar: Estados Unidos
 Cuarto sitio: Yugoslavia



BRASIL 1950

EDICIÓN 4

Del 24 de junio al 16 de julio
 Selecciones participantes: 13
 Partidos: 22
 Goles: 88 (promedio de 4 dianas por juego)
 Líder de goleo:
 Ademir, de Brasil (9 goles)
 Campeón: Uruguay
 Subcampeón: Brasil
 Tercer lugar: Suecia
 Cuarto sitio: España



ITALIA 1934

EDICIÓN 2

Del 27 de mayo al 10 de junio
 Selecciones participantes: 16
 Partidos: 17
 Goles: 70 (promedio de 4.12 dianas por juego)
 Líder de goleo:
 Oldrich Nejedly, de Checoslovaquia (5 goles)
 Campeón: Italia
 Subcampeón: Checoslovaquia
 Tercer lugar: Alemania
 Cuarto sitio: Austria



SUIZA 1954

EDICIÓN 5

Del 16 de junio al 4 de julio
 Selecciones participantes: 16
 Partidos: 26
 Goles: 140 (promedio de 5.38 dianas por juego)
 Líder de goleo:
 Sandor Kocsis, de Hungría (11 goles)
 Campeón: Alemania Federal
 Subcampeón: Hungría
 Tercer lugar: Austria
 Cuarto sitio: Uruguay



FRANCIA 1938

EDICIÓN 3

Del 4 al 19 de junio
 Selecciones participantes: 15
 Partidos: 18
 Goles: 84 (promedio de 4.6 dianas por juego)
 Líder de goleo:
 Leonidas da Silva, de Brasil (7 goles)
 Campeón: Italia
 Subcampeón: Hungría
 Tercer lugar: Brasil
 Cuarto sitio: Suecia

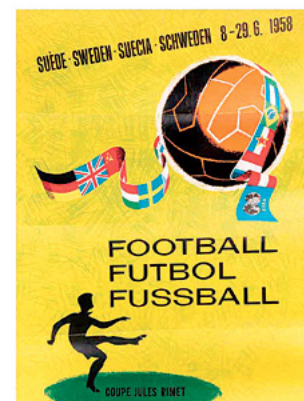

SUECIA 1958

EDICIÓN 6

Del 8 al 29 de junio
 Selecciones participantes: 16
 Partidos: 35
 Goles: 126 (promedio de 3.6 dianas por juego)
 Líder de goleo:
 Just Fontaine, de Francia (13 goles)
 Campeón: Brasil
 Subcampeón: Suecia
 Tercer lugar: Francia
 Cuarto sitio: Alemania Federal

#HOLALAREDO

ANTES
DEL PRIMER GOL
HAZ PARADA EN LAREDO



Escanea y descubre
Laredo, Tx.



SIEMPRE
LA PASAS BIEN



LAREDO
TEXAS | EST. 1755



CHILE 1962

EDICIÓN 7

Del 30 de mayo al 17 de junio

Selecciones participantes: 16

Partidos: 32

Goles: 89 (promedio de 2.78 dianas por juego)

Líder de goleo: seis jugadores, con cuatro goles cada uno

*Leonel Sánchez, de Chile

*Garrincha, de Brasil

*Vavá, de Brasil

*Flórián Albert, de Hungría

*Valentin Ivanov, de Unión Soviética

*Dražan Jerković, de Yugoslavia

Campeón: Brasil

Subcampeón: Checoslovaquia

Tercer lugar: Chile

Cuarto sitio: Yugoslavia

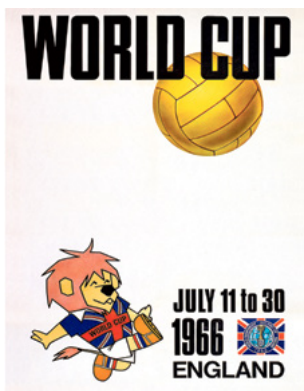

INGLATERRA 1966

EDICIÓN 8

Del 11 al 30 de julio

Selecciones participantes: 16

Partidos: 32

Goles: 89 (promedio de 2.78 dianas por juego)

Líder de goleo: Eusebio, de Portugal (9 goles)

Campeón: Inglaterra

Subcampeón: Alemania Federal

Tercer lugar: Portugal

Cuarto sitio: Unión Soviética



MÉXICO 1970

EDICIÓN 9

Del 31 de mayo al 21 de junio

Selecciones participantes: 16

Partidos: 32

Goles: 95 (promedio de 2.97 dianas por juego)

Líder de goleo: Gerd Müller, de Alemania (10 goles)

Campeón: Brasil

Subcampeón: Italia

Tercer lugar: Alemania Federal

Cuarto sitio: Uruguay



ALEMANIA 1974

EDICIÓN 10

Del 13 de junio al 7 de julio

Selecciones participantes: 16

Partidos: 38

Goles: 97 (promedio de 2.55 dianas por juego)

Líder de goleo: Grzegorz Lato, de Polonia (7 goles)

Campeón: Alemania Federal

Subcampeón: Países Bajos

Tercer lugar: Polonia

Cuarto sitio: Brasil



ARGENTINA 1978

EDICIÓN 11

Del 1 al 25 de junio

Selecciones participantes: 16

Partidos: 38

Goles: 102 (promedio de 2.68 dianas por juego)

Líder de goleo: Mario Kempes, de Argentina (6 goles)

Campeón: Argentina

Subcampeón: Países Bajos

Tercer lugar: Brasil

Cuarto sitio: Italia



ESPAÑA 1982

EDICIÓN 12

Del 13 de junio al 11 de julio

Selecciones participantes: 24

Partidos: 52

Goles: 146 (promedio de 2.81 dianas por juego)

Líder de goleo: Paolo Rossi, de Italia (6 goles)

Campeón: Italia

Subcampeón: Alemania Federal

Tercer lugar: Polonia

Cuarto sitio: Francia



MÉXICO 1986

EDICIÓN 13

Del 31 de mayo al 29 de junio

Selecciones participantes: 24

Partidos: 52

Goles: 132 (promedio de 2.54 dianas por juego)

Líder de goleo: Gary Lineker, de Inglaterra (6 goles)

Campeón: Argentina

Subcampeón: Alemania Federal

Tercer lugar: Francia

Cuarto sitio: Bélgica

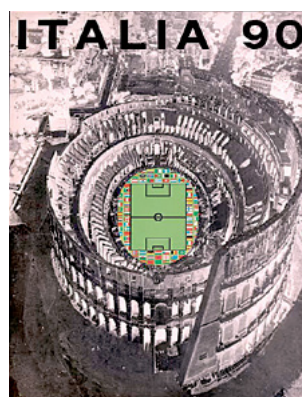

ITALIA 1990

EDICIÓN 14

Del 8 de junio al 8 de julio

Selecciones participantes: 24

Partidos: 52

Goles: 115 (promedio de 2.21 dianas por juego)

Líder de goleo: Salvatore Schillaci, de Italia (6 goles)

Campeón: Alemania Federal

Subcampeón: Argentina

Tercer lugar: Italia

Cuarto sitio: Inglaterra

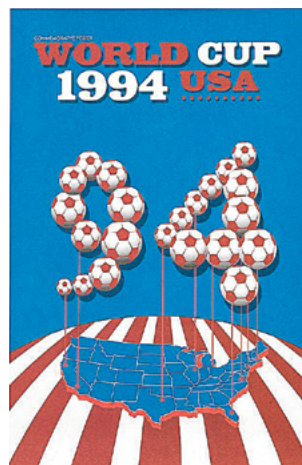

ESTADOS UNIDOS 1994

EDICIÓN 15

Del 17 de junio al 17 de julio

Selecciones participantes: 24

Partidos: 52

Goles: 141 (promedio de 2.71 dianas por juego)

Líder de goleo: dos jugadores, con seis goles cada uno

*Oleg Salenko, de Rusia

*Hristo Stoitchkov, de Bulgaria

Campeón: Brasil

Subcampeón: Italia

Tercer lugar: Suecia

Cuarto sitio: Bulgaria



FRANCIA 1998

EDICIÓN 16

Del 10 de junio al 12 de julio

Selecciones participantes: 32

Partidos: 64

Goles: 171 (promedio de 2.67 dianas por juego)

Líder de goleo: Davor Suker, de Croacia (6 goles)

Campeón: Francia

Subcampeón: Brasil

Tercer lugar: Croacia

Cuarto sitio: Países Bajos



LOCOS
— POR EL —
GO!

HAZ TU PARTIDO
AÚN MÁS
SABROSO
CON POLLO LOCO



Uber Eats



DiDi Food

Rappi

AUTO LOCO



COREA-JAPÓN 2002

EDICIÓN 17

Del 31 de mayo al 30 de junio
 Selecciones participantes: 32
 Partidos: 64
 Goles: 161 (promedio de 2.52 dianas por juego)
 Líder de goleo: Ronaldo, de Brasil (8 goles)
 Campeón: Brasil
 Subcampeón: Alemania
 Tercer lugar: Turquía
 Cuarto sitio: Corea del Sur



RUSIA 2018

EDICIÓN 21

Del 14 de junio al 15 de julio
 Selecciones participantes: 32
 Partidos: 64
 Goles: 169 (promedio de 2.64 dianas por juego)
 Líder de goleo: Harry Kane, de Inglaterra (6 goles)
 Campeón: Francia
 Subcampeón: Croacia
 Tercer lugar: Bélgica
 Cuarto sitio: Inglaterra

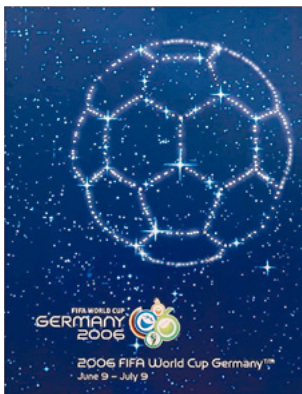

ALEMANIA 2006

EDICIÓN 18

Del 9 de junio al 9 de julio
 Selecciones participantes: 32
 Partidos: 64
 Goles: 147 (promedio de 2.3 dianas por juego)
 Líder de goleo: Miroslav Klose, de Alemania (5 goles)
 Campeón: Italia
 Subcampeón: Francia
 Tercer lugar: Alemania
 Cuarto sitio: Portugal



QATAR 2022

EDICIÓN 22

Del 20 de noviembre al 18 de diciembre
 Selecciones participantes: 32
 Partidos: 64
 Goles: 172 (promedio de 2.69 dianas por juego)
 Líder de goleo: Kylian Mbappé, de Francia (8 goles)
 Campeón: Argentina
 Subcampeón: Francia
 Tercer lugar: Croacia
 Cuarto sitio: Marruecos

SUDÁFRICA 2010

EDICIÓN 19

Del 11 de junio al 11 de julio
 Selecciones participantes: 32
 Partidos: 64
 Goles: 145 (promedio de 2.27 dianas por juego)
 Líder de goleo: cuatro jugadores, con cinco goles cada uno
 *Thomas Müller, de Alemania
 *David Villa, de España
 *Wesley Sneijder, de Países Bajos
 *Diego Forlán, de Uruguay
 Campeón: España
 Subcampeón: Países Bajos
 Tercer lugar: Alemania
 Cuarto sitio: Uruguay

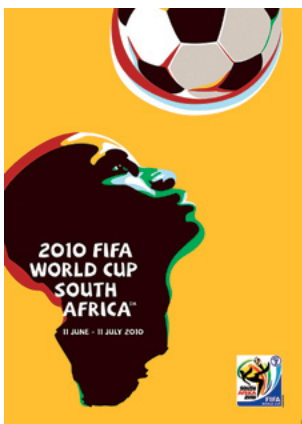

MÉXICO, ESTADOS UNIDOS Y CANADÁ 2026

EDICIÓN 23

Del 11 de junio al 19 de julio
 Selecciones participantes: 48
 Partidos: 104
 Goles: ¿?
 Líder de goleo: ¿?
 Campeón: ¿?
 Subcampeón: ¿?
 Tercer lugar: ¿?
 Cuarto sitio: ¿?



BRASIL 2014

EDICIÓN 20

Del 12 de junio al 13 de julio
 Selecciones participantes: 32
 Partidos: 64
 Goles: 171 (promedio de 2.67 dianas por juego)
 Líder de goleo: James Rodríguez, de Colombia (6 goles)
 Campeón: Alemania
 Subcampeón: Argentina
 Tercer lugar: Países Bajos
 Cuarto sitio: Brasil



FIFA WORLD CUP 26™ WINNER'S TROPHY



TECNOLÓGICO
NACIONAL DE MÉXICO®



ANIVERSARIO

OFERTA EDUCATIVA

INGENIERÍAS

- Electrónica
- Mecatrónica
- Electromecánica
- Semiconductores
- Gestión Empresarial (Opción Modalidad Virtual)
- Sistemas Computacionales (Opción Modalidad Virtual)
- Industrial (Opción Modalidad Virtual)
- Ambiental

MAESTRÍAS

- en Inteligencia Artificial (Modalidad No Escolarizada)
- en Ingeniería Administrativa
- en Ingeniería (SNP-Secihti)

DOCTORADO

- en Ciencias de la Ingeniería (SNP)

**INSTITUTO
TECNOLÓGICO**
de Nuevo León
TECNOLÓGICO MUNDIALISTA



No te quedes
FUERA DE LUGAR!



CONVOCATORIA COMPLETA



MAYOR INFORMACIÓN:



DEPTO. DE DESARROLLO ACADÉMICO:

81 81 57 05 16



81 12 73 03 96

INSCRIPCIONES ABIERTAS
INICIO DE CLASES
24 DE AGOSTO

CONSULTA LA CONVOCATORIA COMPLETA:

nuevoleon.tecnm.mx

PROCESO DE ADMISIÓN AGOSTO - DICIEMBRE 2026

TECNM
INSTITUTO TECNOLÓGICO DE NUEVO LEÓN

f TecNM Nuevo León

JERSEYS DE MÉXICO, EN LA FIESTA FUTBOLERA

VERDE ESPERANZA

Estas son las playeras de local que ha utilizado la Selección Mexicana de Fútbol en la historia de la justa, así como la que portará en este 2026



COSTEÑO
LIFESTYLE & HOSPITALITY GROUP

Your Experience in Mexico

20 YEARS OF
@COSTENOGROUP



ryoshi

一期 Ichikani

Hotaru

SKY BAR

TIGRE

maschamso

Lázaro & Diego

Caliente

 caliente.mx



CASA DE APUESTAS OFICIAL

20 MILLONES DE PESOS EN CADA PARTIDO DE MÉXICO

Apuesta válida sólo con dinero real.



BAJA LA
APP EN
caliente.mx

Reproducción autorizada por el Instituto Nacional de Antropología e Historia, "REP.AUT.INAH".

PERMISO SEGOB DGG/SP/404/97 DIVIÉRTETE RESPONSABLEMENTE. LOS JUEGOS CON APUESTA ESTÁN PROHIBIDOS PARA MENORES DE EDAD. CONSULTA TÉRMINOS Y CONDICIONES EN CALIENTE.MX